

RELÈ PER IMPIEGHI GENERALI

MY

Ideale per applicazioni di potenza e di controllo di sequenze

- Dimensioni ridotte, disponibile con 2 o 3 contatti e portata di 5 A oppure 4 contatti e portata di 3 A.
- Elevata affidabilità e lunga durata grazie a contatti in Ag, disponibili anche versioni con contatti in AgCdO.
- Elevata resistenza alle vibrazioni e agli urti.
- I modelli a 3 e 4 poli sono provvisti di barriera antiarco.
- Rigidità dielettrica di 2000 V.
- Disponibili su richiesta anche versioni 3 poli provvisti di spia di funzionamento e diodo di protezione.



Modelli disponibili

Tipo		Tipo di terminali	Contatti	Modello
Standard	Con calotta antipolvere	A innesto/a saldare	3 poli	MY3
		Per circuito stampato	2 poli	MY2-02
			3 poli	MY3-02
			4 poli	MY4-02
Sigillato	A innesto/a saldare	4 poli	MYQ4	
	Per circuito stampato	4 poli	MYQ4-02	
Con spia di funzionamento		A innesto/a saldare	3 poli	MY3N
Con diodo di protezione		A innesto/a saldare	3 poli	MY3-D

Nota: Nell'ordine aggiungere al codice del modello la tensione nominale della bobina scegliendola nelle caratteristiche, come illustrato qui sotto.
Esempio: MY3 6Vc.a.

Tensione nominale della bobina

Caratteristiche

Bobina

Tensione nominale (V)	Corrente (mA)		Resistenza (Ω)	Induttanza (H) (valore indicativo)		Tensione di eccitazione	Tensione di rilascio	Max. tensione ammessa	Assorbimento (VA, W)	
	50 Hz	60Hz		Armatura aperta	Armatura chiusa					% della tensione nominale
c.a.	6	214,1	183	12,2	0,04	0,08	80 max.	30 min.	110	1,0... 1,2
	12	106,5	91	46	0,17	0,33				
	24	53,8	46	180	0,69	1,30				
	50	25,7	22	783,78	3,22	5,66				
	100/110	11,7/12,9	10/11	50	14,54	24,6				0,9... 1,1
	110/120	9,9/10,8	8,4/9,2	4430	19,20	32,1				
	200/220	6,2/6,8	5,3/5,8	12950	54,75	94,07				
	220/240	4,8/5,3	4,2/4,6	18790	83,50	136,40				
c.c.	6	150		40	0,17	0,33	10 min.	0,9		
	12	75		90	0,73	1,37				
	24	36,9		650	3,20	5,72				
	48	18,5		2600	10,60	21,00				
	100/110	9,1/10		11000	45,60	86,20				

- Nota:**
1. La corrente e la resistenza nominali della bobina sono misurate a una temperatura della bobina di 23°C con tolleranze del +15%, -20% per la corrente nominale in c.a. e del $\pm 15\%$ per la resistenza nominale della bobina in c.c.
 2. La resistenza in c.a. e l'induttanza sono valori indicativi a 60Hz.
 3. Le caratteristiche di funzionamento sono misurate a una temperatura della bobina di 23°C.
 4. Poiché la bobina è stata progettata per un basso assorbimento, se è pilotata da un SCR collegare una resistenza di dissipazione (se necessario, dopo avere verificato la corrente di perdita).

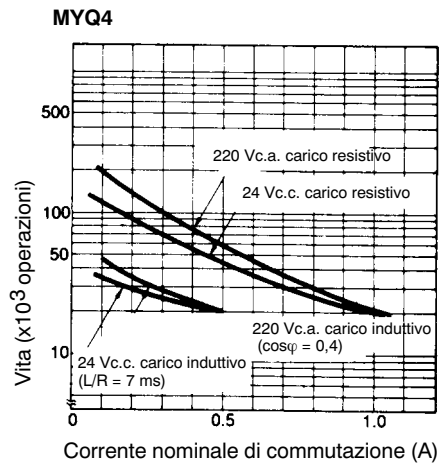
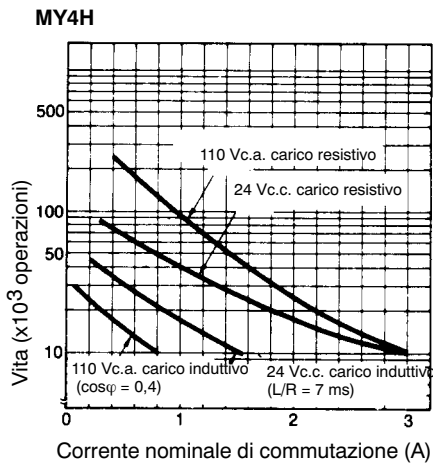
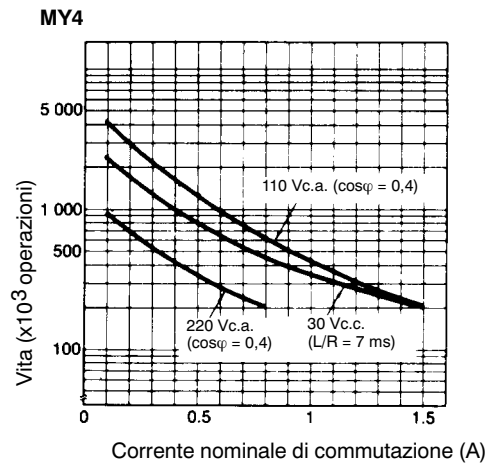
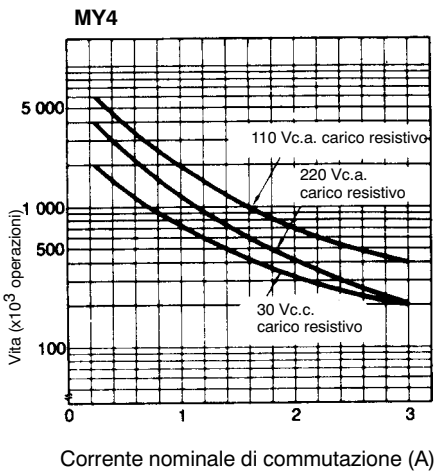

Durata della bobina (valori indicativi in mA)

Tensione nominale	N. relè di carico				
	1	2	3	4	
120 Vc.a.	9,2	18,4	27,6	46	92
24 Vc.c.	36,9	73,8	110,7	184,5	369,0

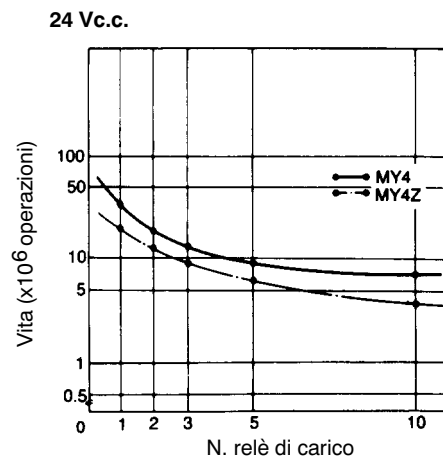
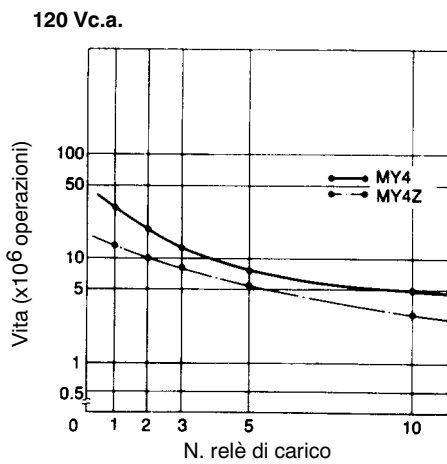

Dimensioni

MY3

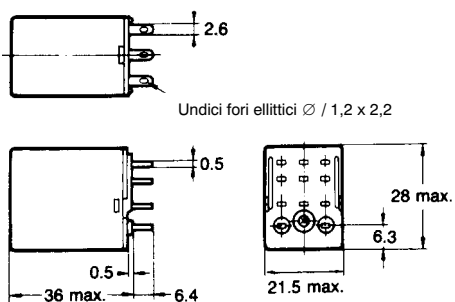

MY_-02

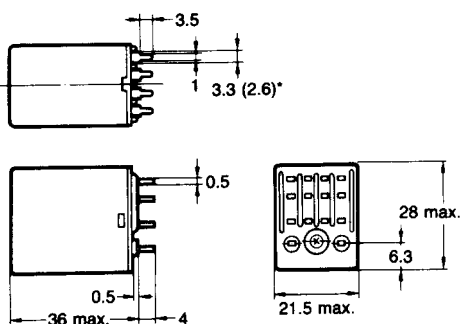

Nota: I valori tra parentesi si riferiscono al modello MY4-02.

MYQ4

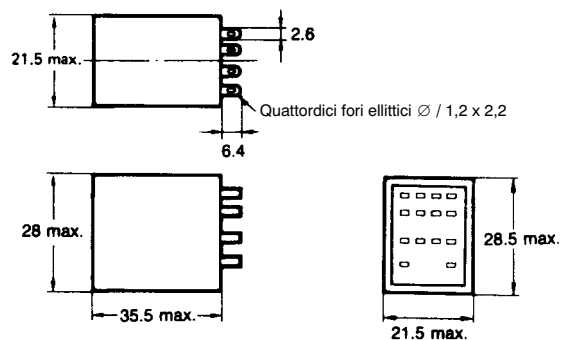

MYQ4-02

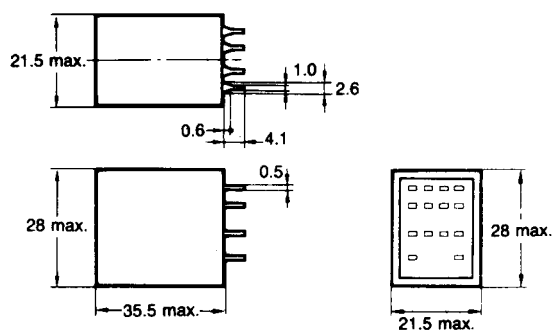

Disposizione dei terminali (vista dal basso)

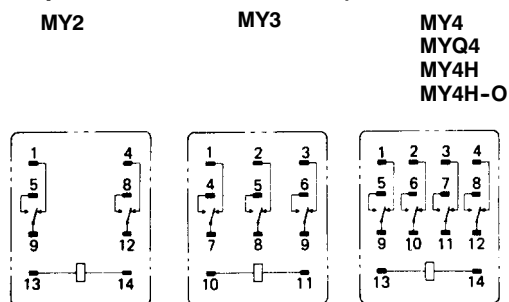

Fori di montaggio

MY_-02 (vista dal basso)

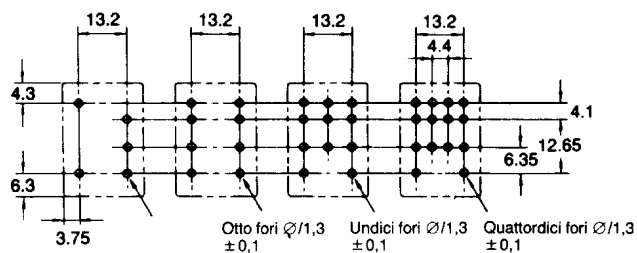

Nota: Le dimensioni riportate nel disegno hanno tolleranza di $\pm 0,1$ mm.

Accessori (disponibili a richiesta)

Zoccoli
Modelli disponibili

Relè	Zoccolo	Per montaggio a frontepannello	
		Terminali a saldare	Terminali per circuito stampato
3 poli	PYF11A	PY11	PY11-02
4 poli	PYF14AN	PY14	PY14-02

L'indicazione "vista dal basso" è riferita nel modo seguente:



* Lo zoccolo per montaggio su guida può essere utilizzato anche per montaggio a retroquadro.

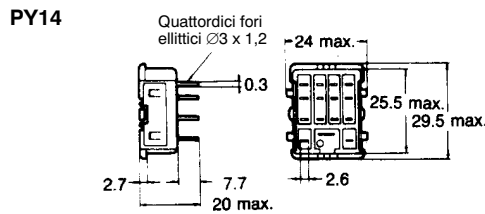
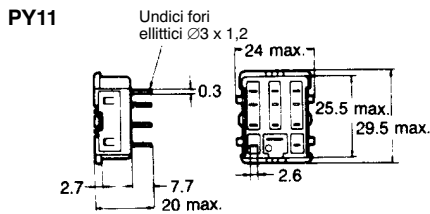

Foratura

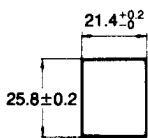

Altezza del relè con zoccolo

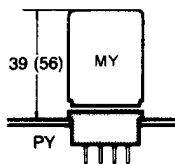

Disposizione dei terminali (vista dal basso)

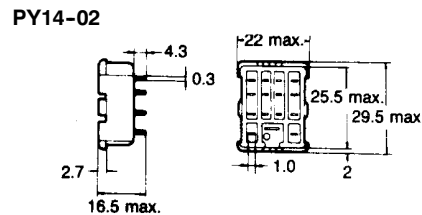
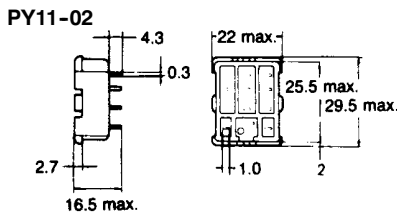
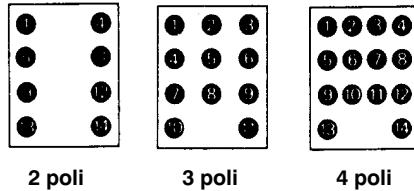

Fori di montaggio

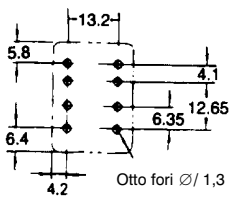

2 poli

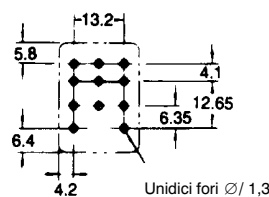

3 poli

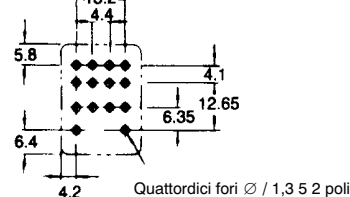

4 poli

Nota: Le dimensioni riportate nel disegno hanno una tolleranza di ±0,1 mm.

PYF11A

Due fori di montaggio 4,2 x 5

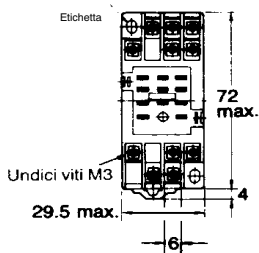

PYF14AN

Due fori di montaggio 4,2 x 5

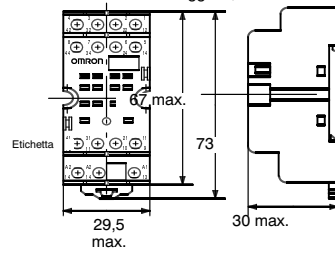

Altezza del relè con zoccolo

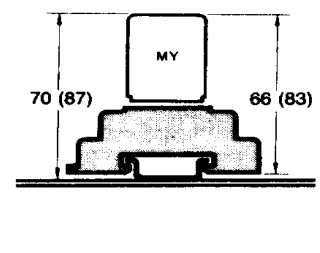

Nota: Lo zoccolo PYF_A può essere utilizzato per il montaggio su guida DIN o a retroquadro.

Disposizione dei terminali/fori di montaggio (vista dall'alto)

PYF11A

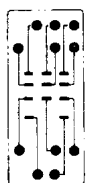

Due fori $\varnothing 4,5$ o M4
(Due fori $\varnothing 4$ o M3)

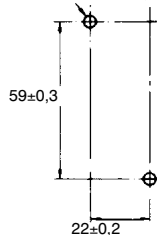

PYF14A-N

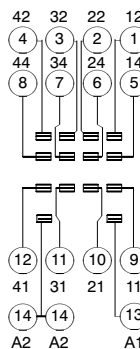

Fori di montaggio
(montaggio frontequadro)

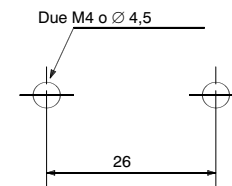

Molle di montaggio relè

PYC-A1 per lo zoccolo PYF_A

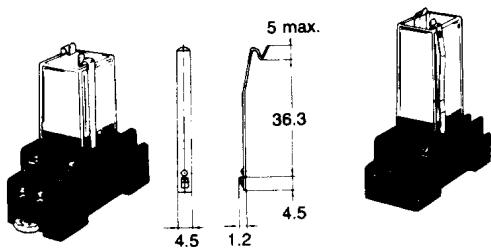

PYC-P per lo zoccolo PY_

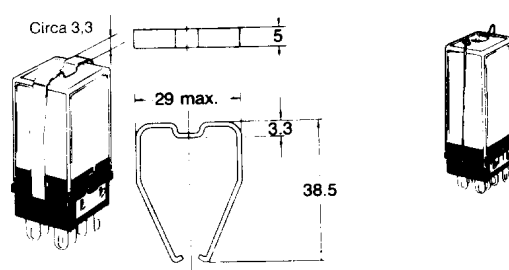

TUTTE LE DIMENSIONI INDICATE SONO ESPRESSE IN MILLIMETRI.

Per convertire i millimetri in pollici moltiplicare per 0,03937. Per convertire i grammi in onces, moltiplicare per 0,03527.

Cat. No. J01E-IT2-01-X

Ai fini del miglioramento del prodotto le caratteristiche sono soggette a variazioni senza preavviso.